

Steckverbinder auf einen Blick

In der täglichen Praxis sucht man immer wieder nach dem Belegungsschema von Steckverbindern und man muss sich die Daten verschiedener Steckverbinder aus einer Vielzahl oft auch widersprüchlicher Quellen zusammensuchen. Wir geben eine Übersicht ausgewählter Steckverbinder, deren Belegung in der Praxis des Elektrikers immer wieder einmal benötigt wird.

Auch zum Downloaden unter <http://www.elvjournal.de>

Audio/Video

EURO-Scart, 21-pol.
Stecker, Sicht auf Lötanschlüsse

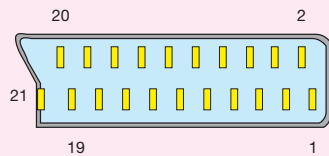

- | | |
|--------------------------|----------------------------|
| 1 - Audio-Ausgang rechts | 12 - Daten |
| 2 - Audio-Eingang rechts | 13 - Masse Rot |
| 3 - Audio-Ausgang links | 14 - Masse Daten |
| 4 - Audio-Masse | 15 - Video Rot |
| 5 - Masse Blau | 16 - Austastsignal (Blank) |
| 6 - Audio-Eingang links | 17 - FBAS-Masse |
| 7 - Videosignal Blau | 18 - Austast-Masse |
| 8 - Schaltspannung | 19 - FBAS-Ausgang |
| 9 - Masse Grün | 20 - FBAS-Eingang |
| 10 - Daten | 21 - Steckerabschirmung |
| 11 - Videosignal Grün | |

S-VHS, 4-pol. Mini-DIN (Hosiden)
Stecker, Sicht auf Lötanschlüsse

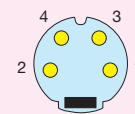

- 1 - Masse Y
- 2 - Masse C
- 3 - Y (Luminanz)
- 4 - C (Chrominanz)

Klinkenstecker 3,5/6,3 mm, stereo



- 1 - Masse
- 2 - Signal rechts
- 3 - Signal links

Klinkenstecker 3,5/6,3 mm, mono



- 1 - Masse
- 2 - Signal

XLR, 3-pol.
Stecker, Sicht auf Lötanschlüsse

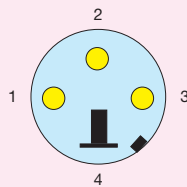

- 1 - Masse/Schirm
- 2 - Signal
- 3 - Signal/Masse
- 4 - Gehäuse

MIDI, 5-pol. DIN
Stecker, Sicht auf Lötanschlüsse

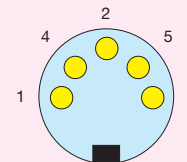

- MIDI IN**
- 1 - N.C.
 - 2 - Masse
 - 3 - N.C.
 - 4 - +5V
 - 5 - MIDI IN

- MIDI OUT**
- 1 - N.C.
 - 2 - Masse
 - 3 - N.C.
 - 4 - +5V
 - 5 - MIDI OUT

PC-Technik

USB, Typ A/B
Stecker, Sicht von vorn



- 1 - +5V
- 2 - Data -
- 3 - Data +
- 4 - Masse

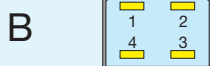

- 1 - +5V
- 2 - Data -
- 3 - Data +
- 4 - Masse

IEEE 1394 (Firewire, iLink, Lynx)
Stecker, Sicht von vorn

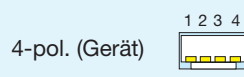

- 1 - +Ub
- 2 - Masse
- 3 - TPB -
- 4 - TPB +
- 5 - TPA -
- 6 - TPA +

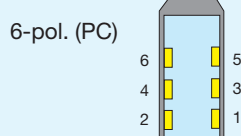

PS/2, Tastatur, Maus
Stecker, Sicht auf Lötanschlüsse

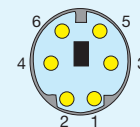

- 1 - Data
- 2 - N.C.
- 3 - Masse
- 4 - +5V
- 5 - CLK
- 6 - N.C.

Tastatur, 5-pol. DIN, XT
Stecker, Sicht auf Lötanschlüsse

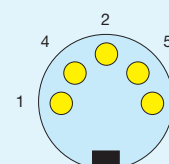

- 1 - CLK
- 2 - DATA
- 3 - /RESET
- 4 - Masse
- 5 - +5V

Darstellungen symbolisch, Größenverhältnisse können zugunsten der Übersichtlichkeit von den realen Verhältnissen abweichen. Bitte Hinweis zur Sicht auf den Steckverbinder beachten.

PC-Technik

Serielle Schnittstelle, DB 9
Stecker und Buchse,
Sicht auf Lötanschlüsse

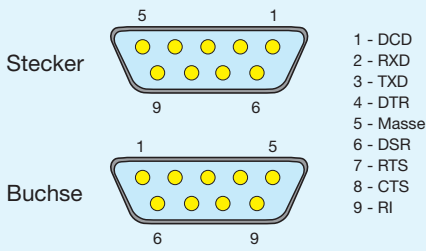

Serielle Schnittstelle, DB 25, vereinfachte PC-Belegung
Stecker und Buchse, Sicht auf Lötanschlüsse

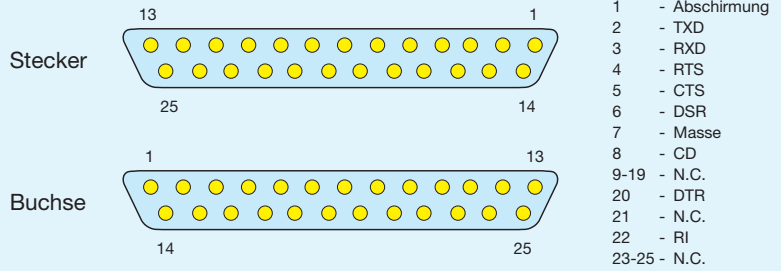

Parallel-Schnittstelle, DB 25
Stecker und Buchse, Sicht auf Lötanschlüsse

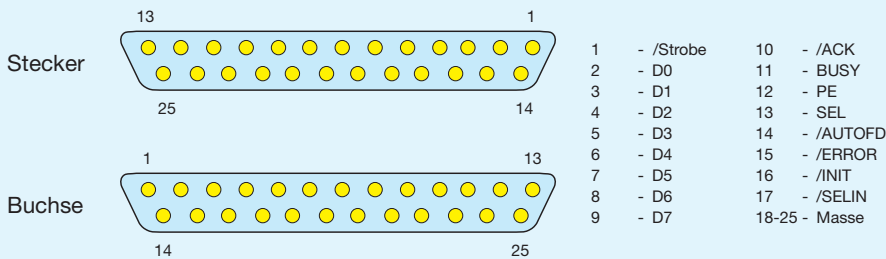

Centronics-Schnittstelle, 36-pol. Amphenol
Stecker und Buchse, Sicht auf Lötanschlüsse

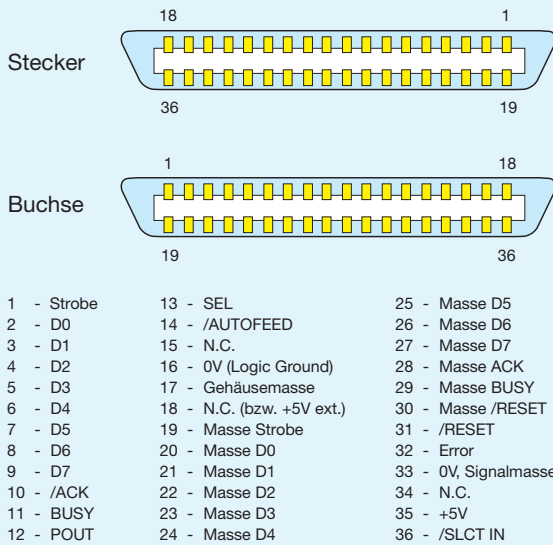

SCSI-Schnittstelle, DB 25
Stecker und Buchse, Sicht auf Lötanschlüsse

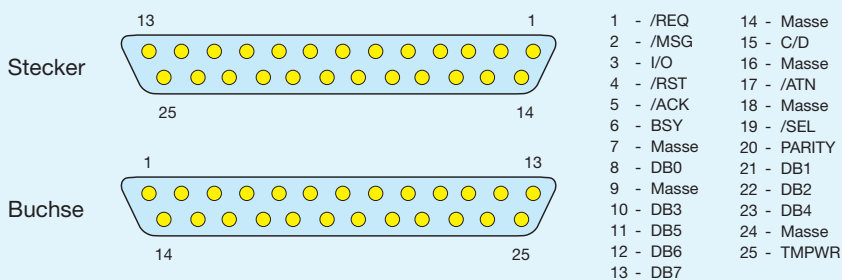

PC-Netzteilanschluss

XT
Kabelstecker, Sicht von vorn auf die
Kontakte

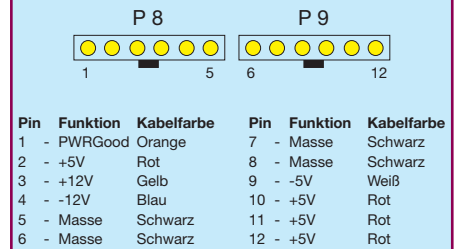

ATX
Kabelstecker, Sicht von vorn auf die
Kontakte

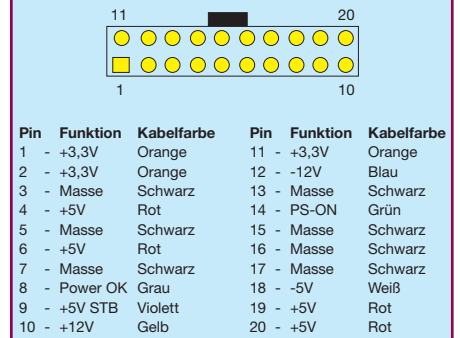

PC-Stromversorgung

Kabelstecker, Sicht von vorn auf die
Kontakte

5,25"-Stecker



3,5"-Stecker



PC-Technik

SCSI-Schnittstelle, 50-pol. Amphenol
Stecker und Buchse, Sicht auf Lötanschlüsse

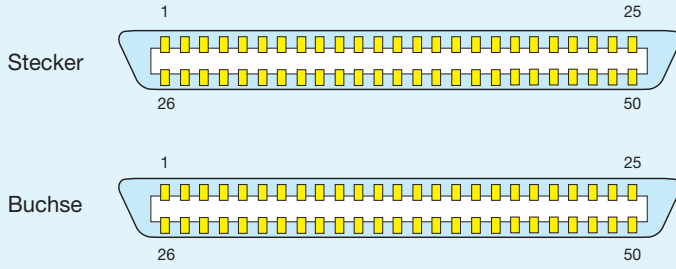

- | | | |
|-----------------------|------------|-----------------------|
| 1 - Masse | 18 - Masse | 35 - Masse |
| 2 - Masse | 19 - Masse | 36 - Masse |
| 3 - Masse | 20 - Masse | 37 - N.C., reserviert |
| 4 - Masse | 21 - Masse | 38 - TERMPWR |
| 5 - Masse | 22 - Masse | 39 - N.C., reserviert |
| 6 - Masse | 23 - Masse | 40 - Masse |
| 7 - Masse | 24 - Masse | 41 - /ATN |
| 8 - Masse | 25 - Masse | 42 - Masse |
| 9 - Masse | 26 - /DB0 | 43 - /BSY |
| 10 - Masse | 27 - /DB1 | 44 - /ACK |
| 11 - Masse | 28 - /DB2 | 45 - /RST |
| 12 - N.C., reserviert | 29 - /DB3 | 46 - /MSG |
| 13 - N.C. | 30 - /DB4 | 47 - /SEL |
| 14 - N.C., reserviert | 31 - /DB5 | 48 - /C-D |
| 15 - Masse | 32 - /DB6 | 49 - /REQ |
| 16 - Masse | 33 - /DB7 | 50 - /I-O |
| 17 - Masse | 34 - /DBP | |

Compact-Flash, Sicht von vorn

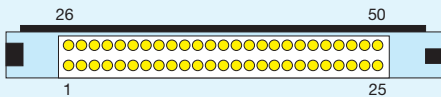

- | | |
|------------------|------------------|
| 1 - Masse | 26 - /CD1 |
| 2 - D03 | 27 - D11 |
| 3 - D04 | 28 - D12 |
| 4 - D05 | 29 - D13 |
| 5 - D06 | 30 - D14 |
| 6 - D07 | 31 - D15 |
| 7 - /CE1 | 32 - /CE2 |
| 8 - A10 | 33 - /VS1 |
| 9 - /OE | 34 - /IORD |
| 10 - A09 | 35 - /IOWR |
| 11 - A08 | 36 - /WE |
| 12 - A07 | 37 - /RDY;/IREQ |
| 13 - +5V | 38 - +5V |
| 14 - A06 | 39 - /CSEL |
| 15 - A05 | 40 - /VS2 |
| 16 - A04 | 41 - RESET |
| 17 - A03 | 42 - /WAIT |
| 18 - A02 | 43 - /INPACK |
| 19 - A01 | 44 - /REG |
| 20 - A00 | 45 - /BVD2; SPKR |
| 21 - D00 | 46 - /BVD1 |
| 22 - D01 | 47 - D08 |
| 23 - D02 | 48 - D09 |
| 24 - /WP;/IOIS16 | 49 - D10 |
| 25 - /CD2 | 50 - Masse |

VGA-Schnittstelle
Stecker und Buchse, Sicht auf Lötanschlüsse

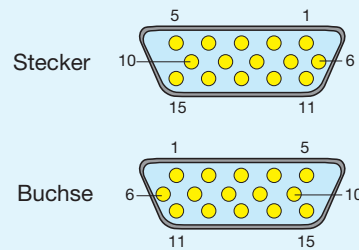

- | |
|-------------------|
| 1 - Rot |
| 2 - Grün |
| 3 - Blau |
| 4 - ID2 |
| 5 - Digital-Masse |
| 6 - Masse Rot |
| 7 - Masse Grün |
| 8 - Masse Blau |
| 9 - N.C. |
| 10 - Synch-Masse |
| 11 - ID0 |
| 12 - ID1; SDA |
| 13 - HSYNC/CSYNC |
| 14 - VSYNC |
| 15 - ID3; SCL |

Gameport, DB 15
Stecker und Buchse, Sicht auf Lötanschlüsse

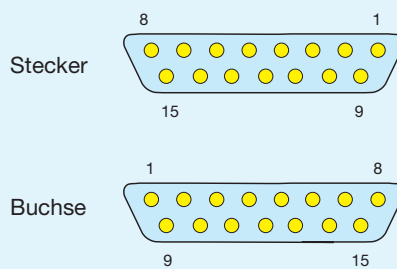

- | |
|--------------------------------------|
| 1 - +5V |
| 2 - Button 1 |
| 3 - Stick 1, X-Pos. |
| 4 - Masse |
| 5 - Masse |
| 6 - Stick 1, Y-Pos. |
| 7 - Button 2 |
| 8 - +5V |
| 9 - +5V |
| 10 - Button 4 |
| 11 - Stick 2, X-Pos. |
| 12 - Masse, bei MIDI-Option: MIDITXD |
| 13 - Stick 2, Y-Pos. |
| 14 - Button 3 |
| 15 - +5V, bei MIDI-Option: MIDIRXD |

Netzwerkanschluss RJ 45
Buchse: Sicht von vorn
RJ-45-Stecker: Aufsicht von oben,
Rastklinke unten

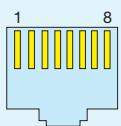

- | |
|----------|
| 1 - TXD+ |
| 2 - TXD- |
| 3 - RXD+ |
| 4 - N.C. |
| 5 - N.C. |
| 6 - RXD- |
| 7 - N.C. |
| 8 - N.C. |

Western RJ-45
8-polig

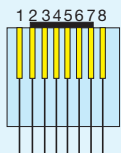

IDE-Kabel, 40-pol. Pfostenstecker
Sicht von vorn

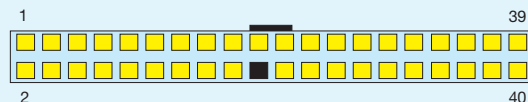

- | | | | |
|------------|----------------------|--------------|--------------|
| 1 - /RESET | 11 - D03 | 21 - N.C. | 31 - IRQR |
| 2 - Masse | 12 - D12 | 22 - Masse | 32 - /IOCS16 |
| 3 - D07 | 13 - D02 | 23 - /IOW | 33 - A1 |
| 4 - D08 | 14 - D13 | 24 - Masse | 34 - N.C. |
| 5 - D06 | 15 - D01 | 25 - /IOR | 35 - A0 |
| 6 - D09 | 16 - D14 | 26 - Masse | 36 - A2 |
| 7 - D05 | 17 - D00 | 27 - IOCHRDY | 37 - /IDECS0 |
| 8 - D10 | 18 - D15 | 28 - ALE | 38 - /IDECS0 |
| 9 - D04 | 19 - Masse | 29 - N.C. | 39 - LED |
| 10 - D11 | 20 - N.C., Codierung | 30 - Masse | 40 - Masse |

Telekommunikation

TAE-System Stecker/Dose, Sicht von vorn

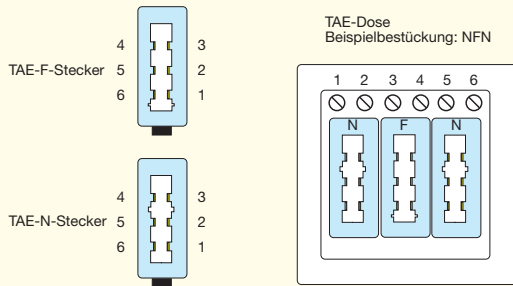

- 1 - La, Amtsleitung
- 2 - Lb, Amtsleitung
- 3 - W, Zusatzwecker
- 4 - E, Erde
- 5 - b2, Weiterführung Lb
- 6 - a2, Weiterführung La

Western-System Aufsicht auf Stecker von oben, Rastklinke unten

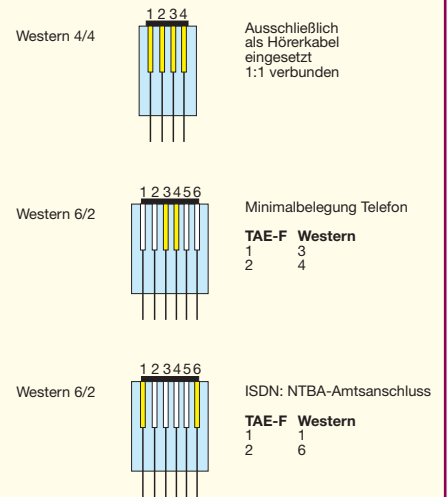

ISDN-Anschlüsse IAE/UAE, Dose: Sicht von vorn RJ-45-Stecker: Aufsicht von oben, Rastklinke unten

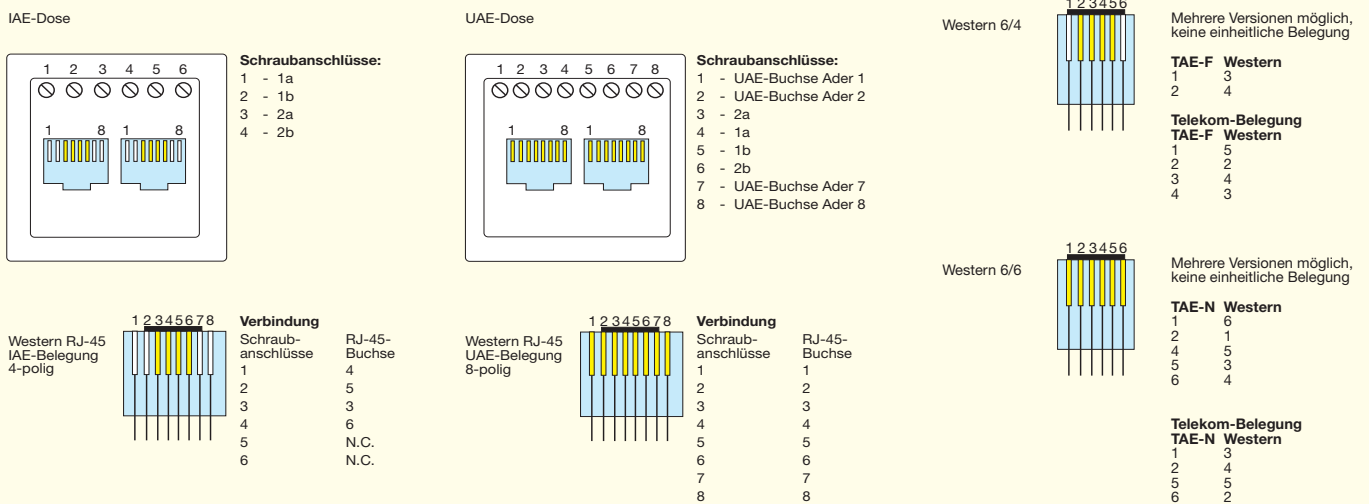

Kfz-Anwendungen

Anhängeranschluss, Sicht auf Anschlüsse von hinten

